

ビス止め不要で、省施工。幅広い扉厚に対応。

- 特許取得のジョイントパーツで扉厚30mm~36.8mmに対応。
- 引手にガタツキ抑制リブを付け、木製ドアの収縮を吸収。

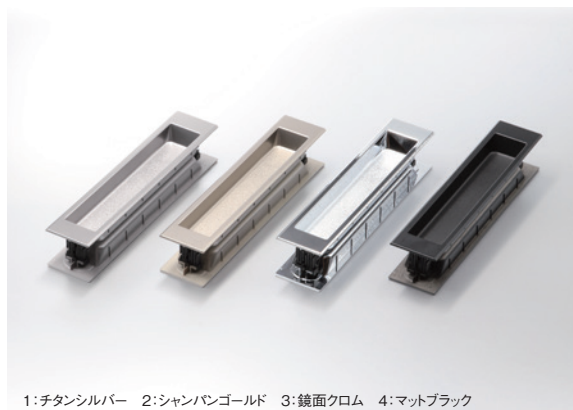

1:チタンシルバー 2:シャンパンゴールド 3:鏡面クロム 4:マットブラック



角型空錠タイプ(SKH-AB1)

受注生産 PAT

材質	仕上			入数(セット)
ABS/POM	メッキ	塗装	別注色 応相談	300

■ 製品図

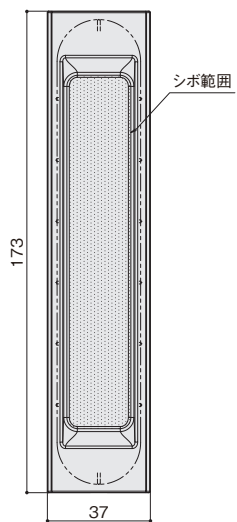
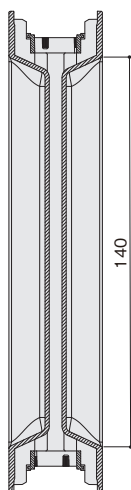

■ 加工穴

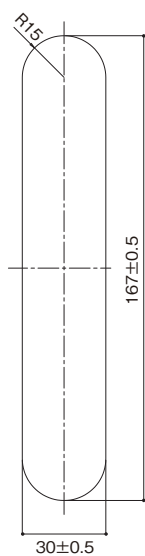

■ 施工方法

扉の加工穴に引手を両側からはめ込みます。

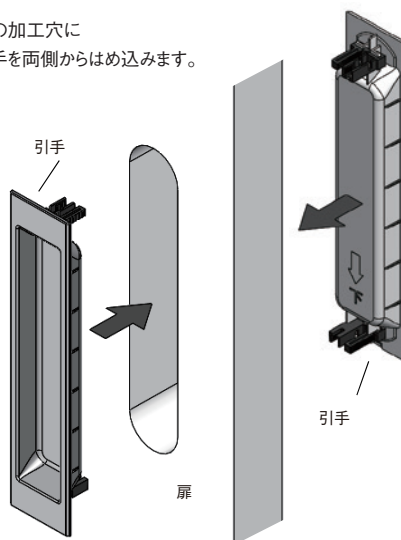

■ 納まり図

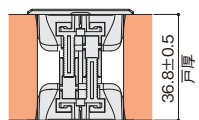
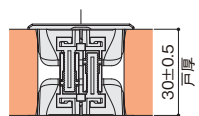

←印の箇所を、カチカチという音がしなくなるまで、両側から押し込んでください。

